

Průvodce aplikacemi / e-katalog	
Rozvodnice izolované	A
Skříně nástěnné izolované	B
Zapouzdření nástěnná systémová	C
Skříně oceloplechové nástěnné	D
Skříně oceloplechové	E
Skříně sloupové	F
Zapouzdření pro podzemní aplikace	G
Klimatizace	H
Příslušenství všeobecné	I

Všeobecné charakteristiky / Rejstřík	J/X
--------------------------------------	-----



Průchodky kabelové – metrické – IP68 z polyamidu (RAL 7035)

Vel. D2 Metr.	Vrtání Ø (mm)	Rozsah D svírání (mm)	L1	L2	L3	E	Šířka klíče Sw (mm)		
M12	12.5	3 - 6,5	21	12	8	17	15	851650	50
M16	16.5	4 - 8	25	15	8	21	19	851651	50
M20	20.5	6 - 12	35	20	10	27	24	851652	50
M25	25.5	12 - 18	36	22	12	36	33	851653	25
M32	32.5	17 - 25	42	25	12	47	42	851654	10
M40	40.5	20 - 32	46	30	13	58	53	851655	10
M50	50.5	32 - 38	47	30	13	66	60	851656	5
M63	63.5	37 - 44	47	30	14	71	65/68*	851657	5

* Tělo 68 / matice 65

Teplota: -30 °C až do +100 °C

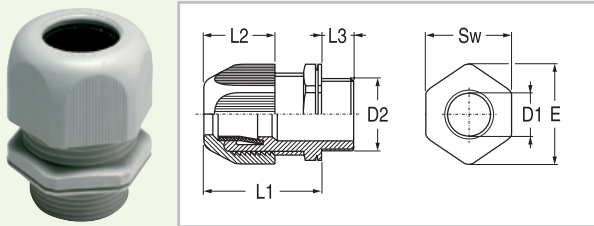

Matice pojistné z polyamidu – metrické (RAL 7035)

		Velikost D1 metrická	Šířka D3	Tloušťka M2	Šířka klíče Sw (mm)	
	851664	100	M12	19	5	17
	851665	100	M16	25	5	22
	851666	100	M20	29	6	26
	851667	100	M25	36	6	32
	851668	50	M32	46	7	41
	851669	25	M40	54	7	50
	851670	25	M50	67	8	60
	851671	25	M63	83	8	75

Teplota: -40 °C až do +100 °C

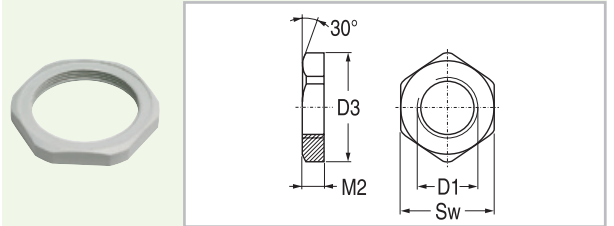

Průchodky kabelové – metrické – IP68 z polystyrenu (RAL 7035)

Vel. D2 Metr.	Vrtání Ø (mm)	Rozsah D svírání (mm)	L1	L2	L3	E	Šířka klíče Sw (mm)		
M12	12.5	3 - 6	22	13.6	8	18	16	851658	50
M16	16.5	5 - 9,5	24	14.2	8	23	21	851659	50
M20	20.5	8 - 13	27	16.2	9.5	28	25	851660	50
M25	25.5	10 - 16	30	18.2	10	33	30	851661	50
M32	32.5	14 - 20	35	21.5	12	40	36	851662	10
M40	40.5	19 - 27	43	24.5	12	51	46	851663	10

Teplota: -30 °C až do +60 °C

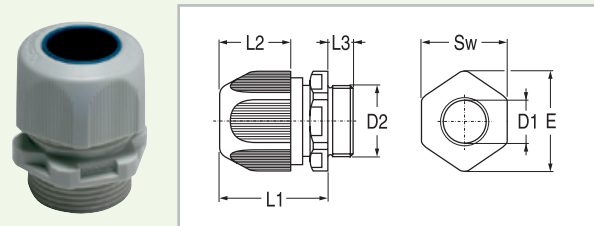

Záslepky – metrické – z polyamidu (RAL 7035)

		Velikost D1 metrická	Šířka D2	Tloušťka L1	Délka závitů L2 (mm)	
	851672	100	M12	15	10	6
	851673	100	M16	20	10.5	6
	851674	100	M20	24	10.5	6
	851675	100	M25	30	13	8
	851676	100	M32	37	13.5	8
	851677	100	M40	46	14	8
	851678	50	M50	56	16.5	10
	851679	25	M63	70	18	12

Teplota: -40 °C až do +100 °C

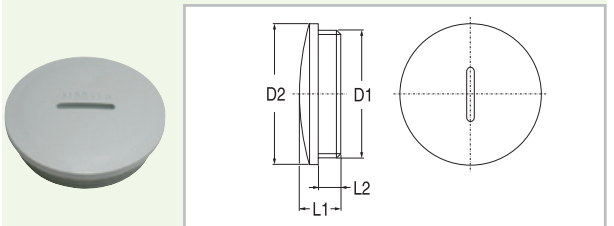

Průchodky kabelové – metrické - IP54 z polyamidu (RAL 7035)					
Velikost	Závit (mm)		Šířka klíče	Kód	Délka
	L1	L2	Sw (mm)		
D1-D2 metrické					
M20 - M16	12.5	8.5	24	851680	50
M25 - M20	14	8	29	851681	50
M32 - M25	16	10	36	851682	25
M40 - M32	16	10	46	851683	10
M50 - M40	18	12	55	851684	5
M63 - M50	18	12	68	851685	5

Teplota: -40 °C až do +100 °C

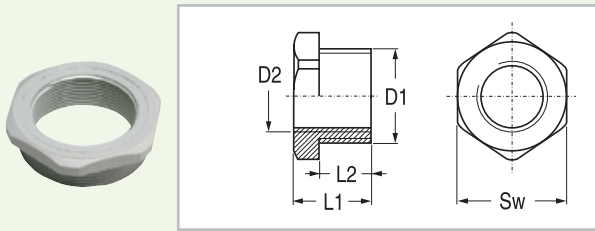

Očko spojovací se závitem - metrické - z polyetylénu (RAL 7035)							
Kód	Délka	Velikost metrická	S (mm)	D1 (mm)	D2 (mm)	Teplota: +70 °C	
						tloušťka S	průměr D1 - průměr D2
851691	100	M12	1.5	11.6	16		
851692	100	M16	1.5	15.6	21		
851693	100	M20	2	19.4	25		
851694	100	M25	2	24.4	32		
851695	100	M32	2	31.4	39		
851696	100	M40	2	39.4	47		
851697	100	M50	3	49.3	57		
851698	100	M63	3	62.2	70		

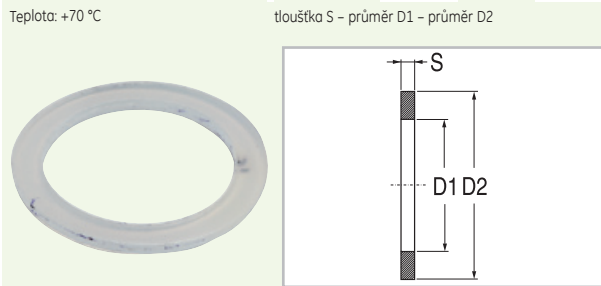

Průchodky kabelové univerzální – metrické - IP54 z polyetylénu (RAL 7035)					
Velikost	Průřez kabelu D2	Závit v mm		Kód	Délka
		(mm)	L1 L2		
M16	20	6 - 8	16 8	851686	100
M20	24	9 - 12	19 10	851687	100
M25	30	11 - 17	22 12	851688	50
M32	37	16 - 22	25 14	851689	25
M40	46	19 - 25	28 16	851690	10

Teplota: -40 °C až do +80 °C

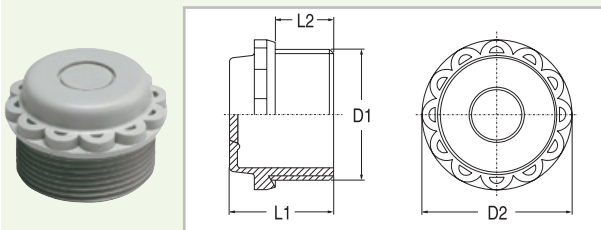

A

B

C

D

E

F

G

H

I

J/X

Průmyslová zapouzdření

Příslušenství všeobecné

A

B

C

D

E

F

G

H





I

J/X

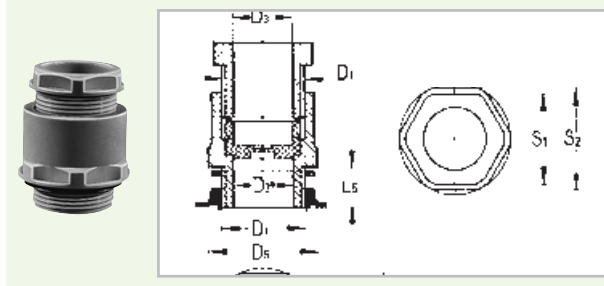
Průchodky kabelové – PG – z polykarbonátu (šedé)									
PG	D1 (mm)	Vrtání Ø (mm)	D3	D5	L5	S1	S2		
11	18.6	19	11	24	8	19	22	851038	50
13.5	20.4	21	13	26.5	9	21	24	851042	50
16	22.5	23	16	29.5	10	23	27	851046	50
21	28.3	29	21	35	11	30	32	851051	25
29	37	38	27.5	45	11	41	42	851056	10
36	47	48	34	57	13	50	53	851060	5
42	54	55	42	64	12.5	55	60	851062	5
48	59.3	61	46	69.5	14	60	65	851063	5

Průchodky kabelové – PG – z polystyrénu (černé)									
PG	D1 (mm)	Vrtání Ø (mm)	D3	D5	L5	S1	S2		
11	18.6	19	11	24	8	19	22	851036	50
13.5	20.4	21	13	26.5	9	21	24	851040	50
16	22.5	23	16	29.5	10	23	27	851044	50
21	28.3	29	21	35	11	30	32	851049	25
29	37	38	27.5	45	11	41	42	851054	10
36	47	48	34	57	13	50	53	851058	5



Průchodky kabelové – PG – s maticí	
Polyamid zesílený skelným vláknem Šedá	
	600504 25
Průchodka PG21 + matice	
	600505 25
Průchodka PG29 + matice	
Hnědá	
	600501 25
Průchodky PG21 z nárazu-vzdorného polystyrénu a matice z polyamidu zesíleného skelným vláknem	
	600502 25
Průchodky PG29 z nárazu-vzdorného polystyrénu a matice z polyamidu zesíleného skelným vláknem	

Matice pojistné – z polykarbonátu (šedé)				
		PG	D	H
851075	50	11	25	5
851076	50	13.5	27.5	5.5
851077	50	16	31	6
600506	100	21	40	7
600507	50	29	46	7.5
851079	50	36	61.5	8.5
851080	50	42	69.3	9
851081	20	48	77.4	9.5

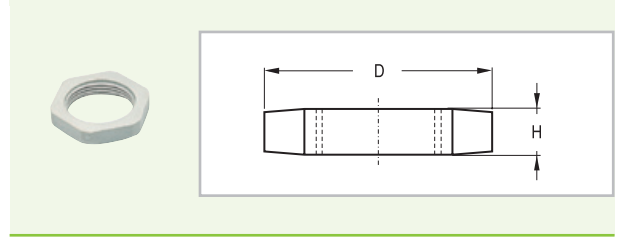

Záslepky (černé)				
		A	B	C
851053	50	PG11	21	13
851067	50	PG13.5	24	11
851064	50	PG16	26	11
851065	50	PG21	32	11.5
851066	-50	PG29	41	13
851068	50	PG36	51	12.5

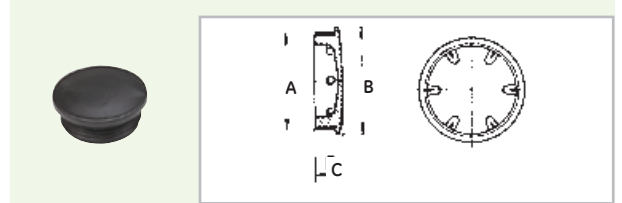

Záslepky (šedé RAL 70535)				
		A	B	C
616915	20	PG11	21	13
616918	20	PG13.5	24	11
616916	20	PG16	26	11
616917	20	PG21	32	11.5
616920	-20	PG29	41	13
616919	20	PG36	51	12.5

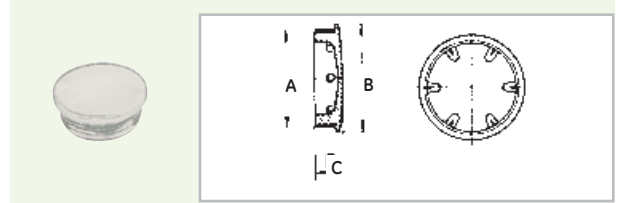

Průchodky redukční - závitované									
Type	A	B	C	D1	D2	E	F		
2	10	13	24	PG11	PG13.5	10	14	851086	20
1	9.5	3	26	PG11	PG16	-	-	851087	20
2	11	13	26	PG13.5	PG16	10	16	851088	20
1	9.5	3	32	PG13.5	PG21	-	-	851089	20
1	9.5	3	32	PG16	PG21	-	-	851090	20
1	9.5	3	41	PG21	PG29	-	-	851091	20
1	9.5	3	51	PG29	PG36	-	-	851092	10

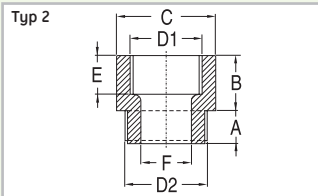
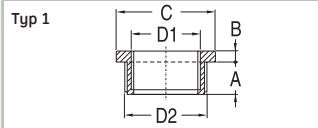

Průchodky pro vstupy trubek nezávitované (černé)										
			Ø trubky	A	B	C	D	E	F	G
	851069	20	5/8"	PG16	26	17	21	14.1	15	9
	851070	20	3/4"	PG16	26	20	24	16	15	9
	851071	20	3/4"	PG21	34	24	-	16	25	9
	851072	10	1"	PG21	33	26.5	32	21	20	9
	851073	10	1 1/4"	PG29	39	33	-	30	21	9
	851074	20	1 1/2"	PG29	45	39	-	30	21	9

Průchodky pro vstupy trubek nezávitované (šedé)										
			Ø trubky	A	B	C	D	E	F	G
	600933	25	5/8"	PG16	26	17	21	14.1	21	9
	600934	25	3/4"	PG16	26	20	24	16	21	9

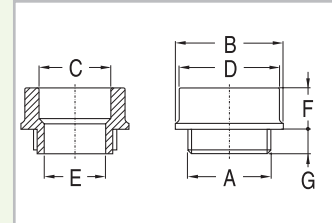

Průchodky kabelové kuželové z polystyrénu (černé)

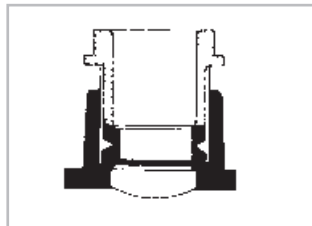

	851037	20								
	PG11									
	851041	20								
	PG13.5									
	851045	20								
	PG16									
	851050	20								
	PG21									
	851055	10								
	PG29									
	851059	10								
	PG36									

Průchodky pro vstupy metrických trubek Ø16 a Ø20 (RAL 7035)

	600346	25	Přípevnění M20							
--	--------	----	----------------	--	--	--	--	--	--	--



Průchodky kabelové kuželové z polykarbonátu (šedé)



	851039	20								
	PG11									
	851043	20								
	PG13.5									
	851047	20								
	PG16									
	851052	20								
	PG21									
	851057	10								
	PG29									
	851061	10								
	PG36									

A

B

C

D

E

F

G

H

I

J/X

Průchodky kabelové univerzální (šedé)				
Max. Ø kabelu	Vrtání Ø		Barva	
	PG	X (mm)		
18	16	23	šedá	610130 25
24	21	29	šedá	610132 25
32	29	38	šedá	610133 25
49	42	54	šedá	852191 1



Max. Ø kabelu	Vrtání Ø		Barva	
	PG	X (mm)		
12	48	55	šedá	851096 20
12	30	35	šedá	851097 20
12	36	45	šedá	851098 20
22	66	75	šedá	851099 10
22	58	65	šedá	851100 10



Max. Ø kabelu	PG	Barva	
13.5	11	šedá	851082 100
14	13.5	šedá	851083 100
16.5	16	šedá	851084 100
21	21	šedá	851085 100

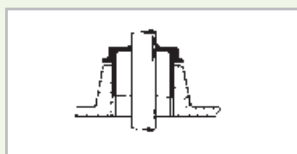

Tlačítka □ IP55

851007 10

Zelené



851008 10

Červené



851009 10

Černé

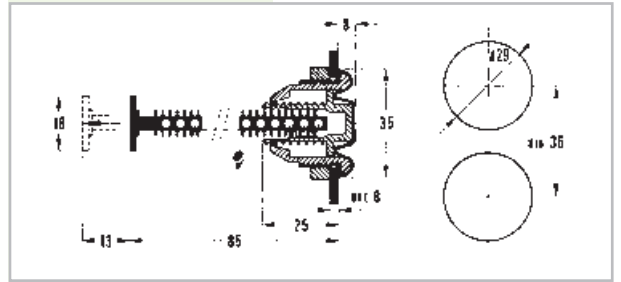

Tlačítka □

851011 10

Žluté

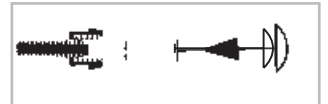

851013 10

Červené

851012 10

Žluté



851014 10

Červené

851010 10

Žluté

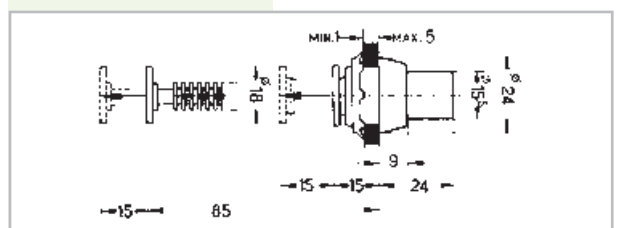
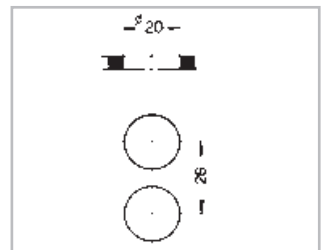
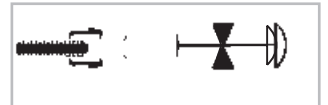

Svorkovnice



①	610022	12
Svorkovnice 4-pólová. Sběrnice 6,5 x 9 mm 63 A. Pro montáž na DIN-lištu.		
②	617992	1
Svorkovnice 4-pólová s krytem – 160A. Pro montáž na DIN-lištu.		
③	610020	12
Svorkovnice 4-pólová. Sběrnice 12 x 5 mm 160 A. Pro montáž na DIN-lištu.		
④	610021	12
Kryt ochranný pro 610020.		
	610017	10
Sběrnice 12x5 mm zemní/nulová. Délka 1,2 m +50 svorek + 50 matic. Max. vzdálenost mezi držáky: 200 mm. Použijte s držákem 851192.		
	610018	1
Držák pro 4 sběrnice 12x5 mm. Max. vzdálenost mezi držáky: 200 mm. Pro montáž na DIN-lištu. Použijte se sběrnicemi uvedenou výše.		

Připojení kabelů na přípojnice

- 4 možnosti připojení:
- Může být připojen kabel Al.
 - Tloušťka přípojnice: 12 mm.
 - Šířka přípojnice: bez omezení.

35-70 mm²

1 kabel	779220	4
2 kabely	779221	4
3 kabely	779222	4
+ 4 připojení (16 mm ²)		

90-150 mm²

1 kabel	779217	4
2 kabely	779218	4
3 kabely	779219	4
+ 4 připojení (25 mm ²)		

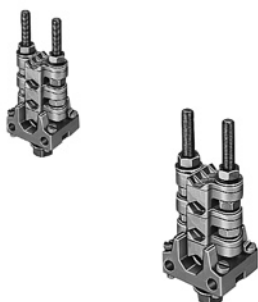

Krytka izolační z gumy



	779224	4
Pro svorkovnici 35-70 mm ² .		
	779223	4
Pro svorkovnici 95-150 mm ² .		

Svorkovnice rozbočovací

	610185	4
Fázová sběrnice – černá. 6x10 mm ² a 2x16 mm ² . Na zaklapnutí na sběrnici 12x2 mm.		
	610186	4
Zemní sběrnice – zelená. 6x10 mm ² a 2x16 mm ² . Na zaklapnutí na sběrnici 12x2 mm.		
	610187	4
Nulová sběrnice – modrá. 6x10 mm ² a 2x16 mm ² . Na zaklapnutí na sběrnici 12x2 mm.		
	610065	4
14x16 mm ² . Připevnění na DIN-lištu.		
	851021	10
Sběrnice zemní. 12x4 se 3 svorkami. Připevnění na šrouby.		
	851325	5
Svorka nulová s připevněním na šrouby (rovněž na zaklapnutí na sběrnici 12x2).		
	851172	10
Svorka nulová s připevněním na šrouby.		



Připojování sběrnice na přípojnice

	Sběrnice hlavní	Sběrnice sekundární	Celk. tloušťka sběrnice		
			Min.	Max.	
851125	50	12	12	5	15
851120	10	20	15-20	5-4	26-24
851129	10	30	15-20-30	7-6-5	28-27-26



Připojování kabelu na sběrnici

	Max. Ø průřez kabelu (mm ²)	Tloušťka sběrnice (mm)	Šířka sběrnice (mm)	
851117	10	10 až 50	5 až 6	30
851118	10	4 až 35	3 až 5	15
851121	10	16 až 20	2 až 5	12 až 5



Svorkovnice pro kabely Al a Cu 10-16 mm²

4 svorky s max. kapacitou.

Jednoduché přitlačné zařízení: 4 x 4 mm² - 4 x 6 mm² - 4 x 10 mm² - 3 x 16 mm².

Dvojitě přitlačné zařízení je volitelné.

Přípevnění	Svorka zemní	H	10-16 mm ²	
Šrouby	bez	46	779212	5
Na DIN-lištu	bez	48	779213	5
Šrouby	s	46	779214	5
Na DIN-lištu	s	48	779215	5

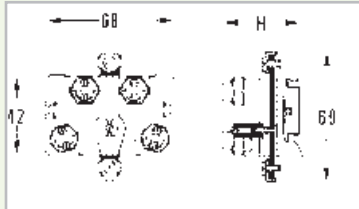

Šrouby	s	48	890705	5
--------	---	----	--------	---

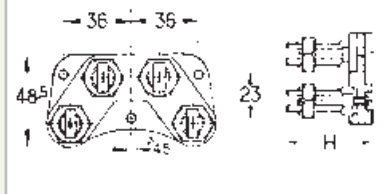

Zařízení přitlačné dvojitě

779216 1

Sada 4 matic přitlačných.

Krytka izolační

890704 20

Z gumy.



Svorkovnice průchozí pro vodič

16 mm² svorkou dvojitou

Vodiče Cu 4 - 16 mm² - 500V.

Vodiče Al 4 - 25 mm².

601231 20

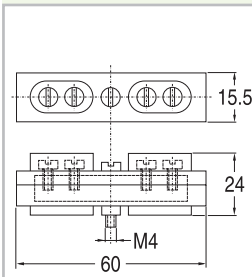

Svorkovnice 25-35 mm²

Bez izolačních krytek

779201 10

1 matice přitlačná + Al/Cu kabel

779202 10

2 matice přitlačná + Al/Cu kabel

S izolační krytkou

779204 10

1 matice přitlačná + Al/Cu kabel

S izolační krytkou a uchycením na DIN lištu

779205 10

2 matice přitlačná + Al/Cu kabel

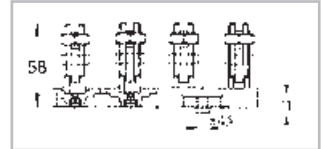
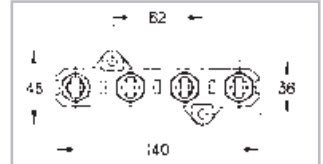

Krytka izolační

890838 10

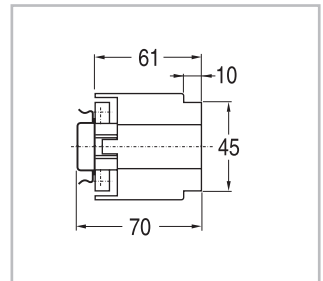

Zařízení přitlačné dvojitě

779203 10

Sada 4 matic přitlačných.

Klíč

601222 1

Klíč izolovaný M20 - 1000 V pro svorky 25-35 mm².



Spojka kabelová pro venkovní vedení

	Průřez	A	B	C	
601227	100	10 mm ²	14	24	4.5
601228	50	16 mm ²	22	29	5.5
601229	25	35 mm ²	25	35	7.5
601230	25	50 mm ²	28	43.5	9.0

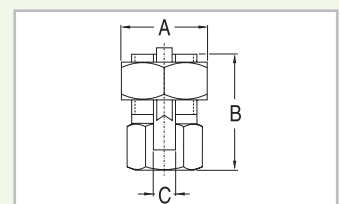

Krabice pro sloupý pouličního osvětlení



890702 1

Krabice prázdná z polyesteru zesíleného skelným vláknem. Kryt s trojhřínným šroubem (TTR).

Nahoře: 1 závitovaný vstup pro kabelovou průchodku PG21.

Dole: 2 vstupy buď pro 2 univerzální nebo 2 kabelové průchodky PG21.

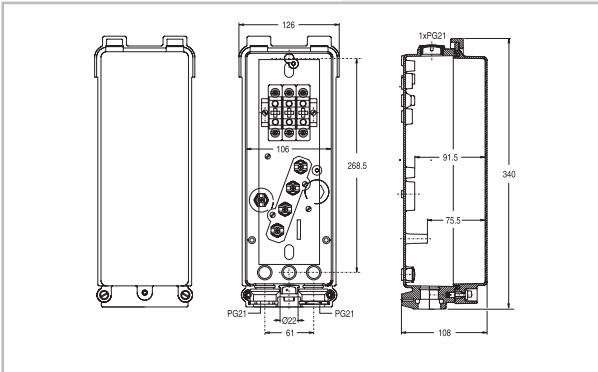

Přípevnění na záda (AL)

891680 1

Sada 2 ks přípevnění se 4 samořeznými šrouby (nerez).

Přípevnění na záda (nerez)

891681 1

Sada 2 ks přípevnění se 4 samořeznými šrouby (nerez).



Kapsa na dokumentaci - samolepící

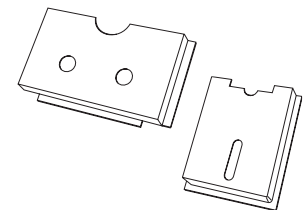

811516 1

DIN A4 325 Š x 180 V

832000 1

DIN A5 Průhledná. 220 Š x 130 V

Pásek označovací

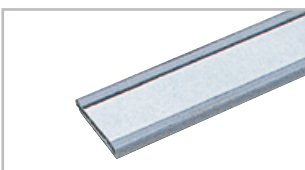

851321 1m

Samolepící.

Desky zaslepovací

610142 10

Pro 4 moduly odlozte 1/2 modulu.



828056 1m

Deska zaslepovací pro zakrytí pravoúhlých otvorů.

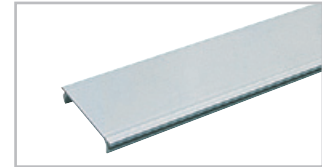

Rukojeť

851244 1

Výška 50 mm.

Se zesíleným žebrem + šrouby.

Vyrobeno z Vyncolitu.

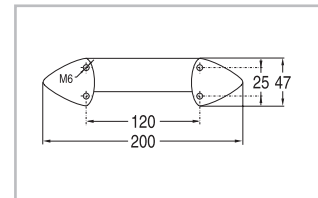

Osvětlení zapouzdření

230 V 50/60 Hz 11 W

S magnetickým přidavným zařízením.

356x65x65 mm

818192 1

Se zásuvkou „Shuko“

(s postranními kontakty) 250 V / 16 A.



818112 1

Se zásuvkou „CEBEC“ (s kolíčkem)

250 V / 16 A.



818191 1

Kryt pro lampu.



Ventilace vzduchová IP44



Sada 2 ks z polykarbonátu.

RAL 7035 **833677** 1

RAL 7036 **852001** 1

Na zapouzdření musí být namontované 2 vzduchové ventilace, aby zajistily účinnou cirkulaci vzduchu a zabránily kondenzaci vody. Kompletujte šablonou a šrouby.

Vzduchové ventilace jsou přednostně montované v horní a spodní části základny.

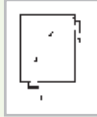

Deska žaluzií IP 44



Pasuje na 1 ventilační otvor.

Balení obsahuje 2 mřížky a montážní příslušenství.

832019 1

Vývod 2000 mm²

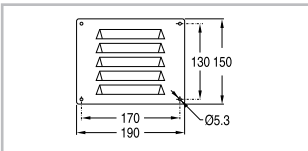

832743 1

Vývod 3000 mm²

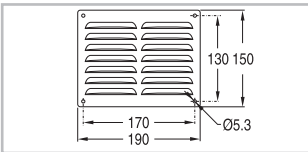

832744 1

Vývod 4500 mm²

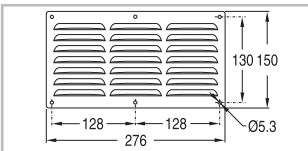

Ucpávka kompenzující tlak DA 084 (šedá)



Sada dvou kusu

818078 1

V těsně uzavřeném zapouzdření mohou v průběhu změn teplot nastat rozdíly tlaku, jak při denním tak nočním provozu. Dramaticky se zvyšuje nebezpečí absorpce prachu a vlhkosti. Ucpávka dovolí řízenou změnu tlaku. Snadná instalace do každého zapouzdření.

Technická data

Rozměry: průměr 65,5 mm x 30,5 mm.

Výřez: průměr 37 mm.

Připevnění PG29 závitovanou nebo maticí.

Materiál: ABS / PC.

Přívod vzduchu: ± 7 cm².

Krytí: IP45.

Poznámka: pro optimální kompenzaci tlaku se doporučuje použití 2 ucpávek, instalovaných navzájem diagonálně.

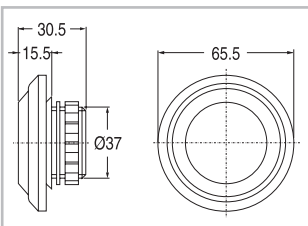

Okna povrchově montovaná

Včetně vrtací šablony a montážního příslušenství.

① **861395** 1

77 x 60 mm - 2 mod.

① **861396** 1

77 x 96 mm - 4 mod.

① **861397** 1

77 x 130 mm - 6 mod.

① **861398** 1

77 x 163 mm - 8 mod.

① **861399** 1

77 x 200 mm - 10 mod.

② **866001** 1

Šroubované IP67

③ **890837** 1

Otevírací, s těsněním IP55



④ **866002** 1

Šroubované IP67, s indikačním páskem.

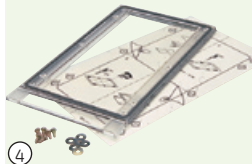

⑤ **866003** 1

Šroubované IP67, bez indikačního pásku.

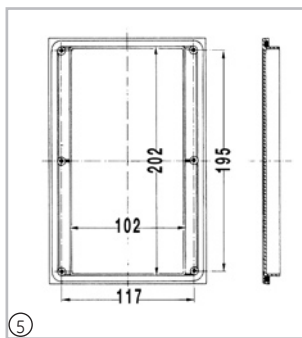
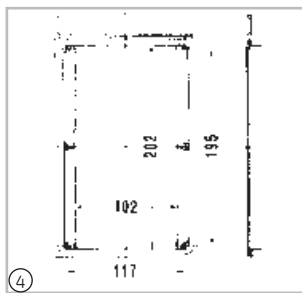
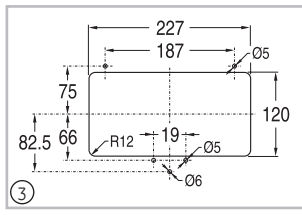
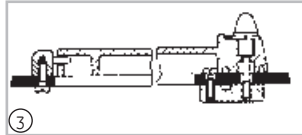
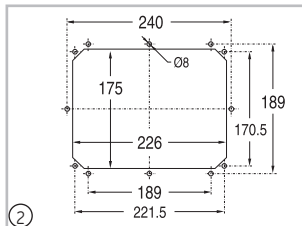
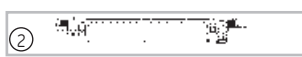

Svorníky pro zvýšení výšky			
L (mm)	Ø A	Ø B	Typ M4
10	M4	M4	890800 50
15	M4	M4	890801 50
20	M4	M4	890802 50
25	M4	M4	890803 50
30	M4	M4	890804 50
60	M4	M4	890805 50
65	M4	M4	890806 50
97	M4	M4	890807 50
102	M4	M4	890808 50

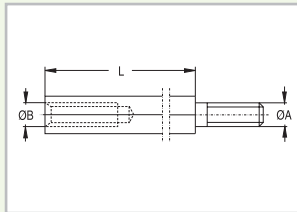

Svorníky pro zvýšení výšky (šířka klíče 10)			
Typ M6		L (mm)	Ø
811342	100	60	M6-M6
811343	100	30	M6-M6

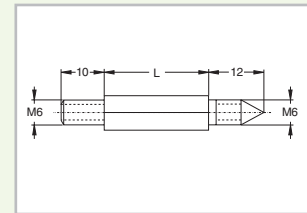

Typ M4-M6			
811336	100	15	M6-M4

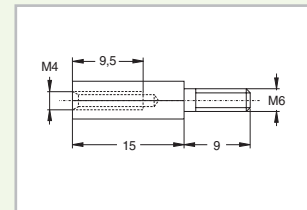
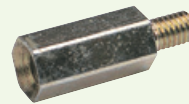

Svorníky pro zvýšení výšky (šířka klíče 9)			
L (mm)	Ø	Typ M6	
15	M6-M6	811337	100
20	M6-M6	811338	100
25	M6-M6	811454	100
30	M6-M6	811339	100
35	M6-M6	811455	100
45	M6-M6	811456	100
55	M6-M6	811457	100
65	M6-M6	811458	100
70	M6-M6	811340	100
80	M6-M6	811460	100
100	M6-M6	811461	100
120	M6-M6	811341	100

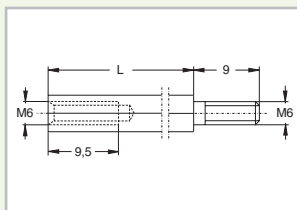
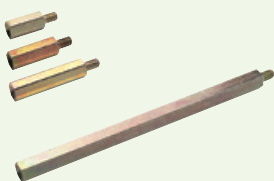

Matice izolované (šedé RAL 7035)							
		A	B	C	D	ØE	
601223	100	M4	15	13,2	8,5	M4	11
601224	100	M5	18	17,0	10	M5	14
601225	100	M6	22,3	20,4	9	M6	17
601226	50	M8	25,3	24,2	10	M8	20

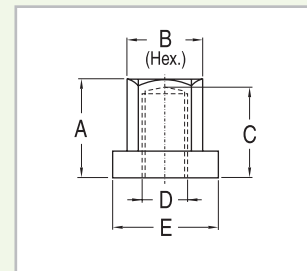

A

B

C

D

E

F

G

H







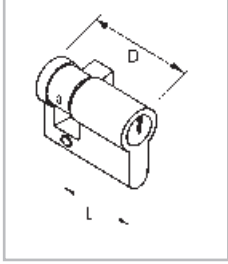

I

J/X

Zámky profilové půl cylindrické





Standardně: D = 40 mm - L = 30,5 mm
Na vyžádání: D = 45 mm - L = 35,5 mm



	832030	1
Se 2 klíči V2432-E.		
	832031	1
Se 2 klíči 1242-E.		
	832465	1
Se 2 klíči 455-E.		
	832466	1
Se 2 klíči 405-E.		
	843435	1
S 1 klíčem čtvercovým, 6 mm.		
	832032	1
S 1 klíčem čtvercovým, 8 mm.		
	832033	1
S 1 klíčem trojúhelníkovým, 8 mm.		
	832034	1
S 1 klíčem trojúhelníkovým, 11 mm.		
	832029	1
S 1 klíčem dvojhrotovým, 3 mm.		



Klíče

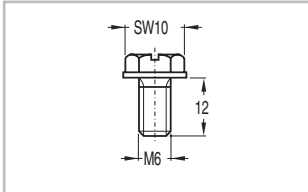
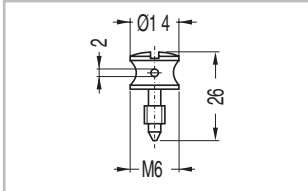

	832022	2
Pro bezpečnostní zámek č. V2432E.		
	832026	1
Pro bezpečnostní zámek čtvercový, 8 mm.		
	832027	1
Pro bezpeč. zámek trojúhelníkový, 8 mm.		
	832072	1
Pro bezpeč. zámek trojúhelníkový, 11 mm.		
	832028	1
Pro bezpeč. zámek dvojhrotový, 3 mm.		

Šrouby

	811483	100
Šrouby M6 s přírubou.		
	811451	100
Šrouby M6 z PVC pro desku krycí (plombovatelné).		

Konzoly

		L	A	C	E
811477	100	25	10	9,5	-
811478	100	40	24	9,5	-
811479	100	80	64	9,5	-

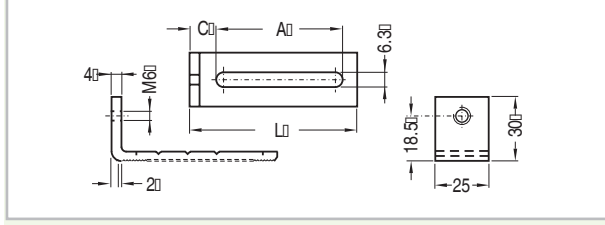

811480	100	120	64	49,5	41,5
---------------	-----	-----	----	------	------

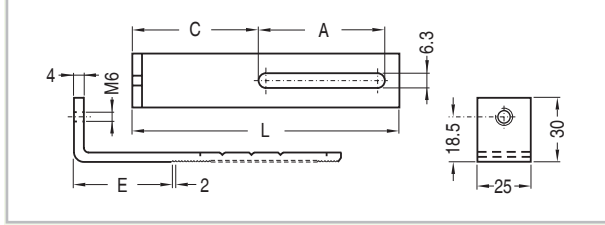

Profily Al

Profil délky 3 m

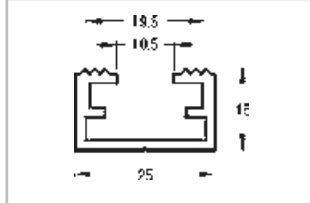
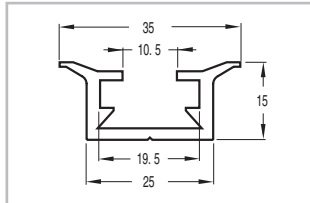
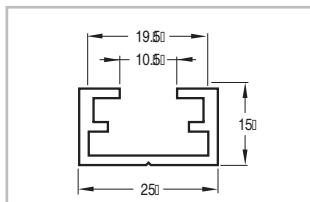
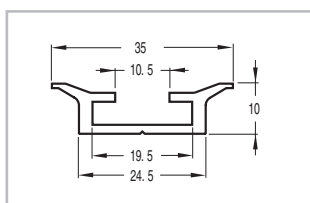
811417	1
	
811501	1
	
811421	1
	
811502	1
	

Profily galvanizované

890848 1

Profil C 15 x 8 x 1.
Délka: 3 m

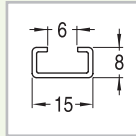

890847 1

DIN profil 35 x 7.3 x 1.
Délka: 3 m

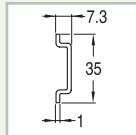

811619 1

Profil C 30 x 15 x 1.5.
Délka: 3 m

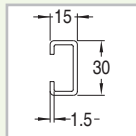

811363 25

Matice kluzné pro C 30 x 15.
M6

811365 50

Matice kluzné pro C 25 x 10.
M6

811263 1

Profil Cu 12x5 se závity M5.
Délka: 3 m

851123 10

Svorka + šroub M5 x 13.
Max. 2 x 10 mm² na svorku.

Matice kovové

811435 100

M6

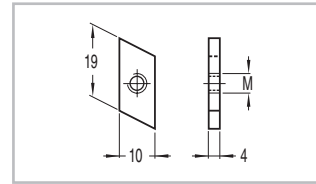

811438 100

M4

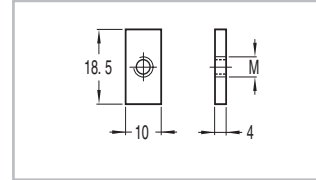

811442 100

M6

811446 100

M6

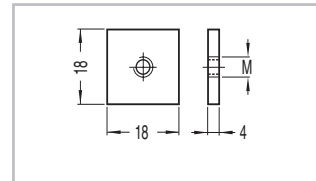

811447 100

M8

Matice PVC

811443 100

M6

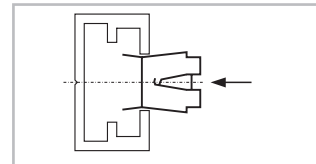
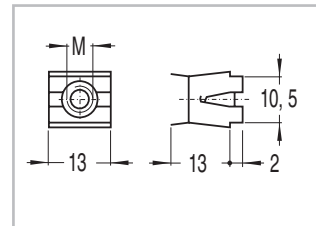

Matice kluzné

Pro děrovanou montážní desku.

831328 50

Šroub M4

831329 50

Šroub M5

831330 50

Šroub M6

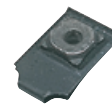

Sloupek prodlužující výšku

610312 10

Pro použití na symetrickou DIN-lištu.
Výška: 21 mm.











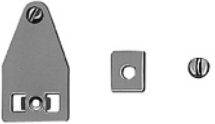

Průmyslová zapouzdření

Příslušenství všeobecné

A
B
C
D
E
F
G
H
I
J/X

Materiál montážní

	890835	10
Kontakt kluzný + šroub M4		
	890836	10
Kontakt kluzný + podložka + šroub M4		
	890842	10
Sada pro připevnění elektroměru M4		
	890843	20
Šroub M5 pro připevnění elektroměru L = 11 mm		
	890844	20
Šroub M5 pro připevnění elektroměru L = 21 mm		
	890849	50
Šroub M 4 x 8		
	890841	50
Matice kluzná M4		
	890850	20
Podložka M4		
	890840	20
Sada spojovací		
	890839	2
Připevnění křížové pro C-profilu		

Profily

Typ AB (C 15 x 8)

Délka profilu	Šířka skříňky		
100 mm	150	890809	10
135 mm	185	890812	10
250 mm	300	890817	10
320 mm	370	890822	10
506 mm	555	890827	10
550 mm	600	890831	10

Typ HB (C 15 x 8)

Délka profilu	Šířka skříňky		
110 mm	185	890813	10
225 mm	300	890818	10
295 mm	370	890823	10
481 mm	555	890828	10
525 mm	600	890832	10

Typ UB (1)

Délka profilu	Šířka skříňky		
90 mm	150	890810	10
100 mm	150	890811	10
135 mm	185	890814	10
200 mm	250	890816	10
250 mm	300	890820	10
276 mm	300	890819	10
320 mm	370	890824	10
506 mm	355	890829	10
550 mm	600	890833	10

(1) DIN 46.277/bl.3

Typ ZB (C 15 x 8)

Délka profilu	Šířka skříňky		
105 mm	185	890815-	10
220 mm	300	890821	10
290 mm	370	890825	10
405 mm	485	890826	10
476 mm	555	890830	10
520 mm	600	890834	10

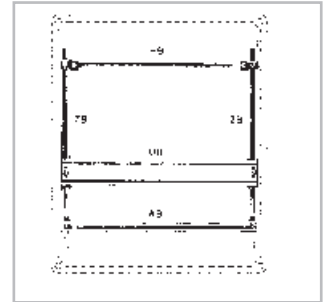

Deska montážní z polyuretanové fólie



890500 1

1305 V x 670 Š x 12 H

Deska krycí izolovaná v barvě oranžové



Tloušťka 3 mm

811096 1

1900 x 900 x 3 mm

A

B

C

D

E

F

G

H

I

J/X



Průmyslová zapouzdření

Poznámky

Příslušenství všeobecné

A

B

C

D

E

F

G

H

I

J/X

